

MS_☑シュレッダー

取扱説明書

MSR-25CM/17MCM

この度は **MS_☑シュレッダー** をお買い上げいただきまして誠にありがとうございます。

MSシュレッダーは、皆様に安心してご使用いただけますよう設計し、製作しております。

尚、ご使用前にこの取扱説明書をよくお読みいただき、
いつまでもご愛用くださいますようお願い申し上げます。

この取扱説明書は大切に保管してください。



株式
会社 **明光商会**

もくじ

1. ご使用の前に

- 1-1. 安全に正しくお使い頂くために 2
- 1-2. 設置に関して 3
- 1-3. 各部の名称とその働き 4

2. ご使用方法

- 2-1. 細断方法 5
- 2-2. カッターを逆転させる 6
- 2-3. 細断くずを捨てる 6
- 2-4. 細断物について 6

3. 安全機能

- 3-1. 安全装置について 7

4. こんなときには

- 4-1. 故障かな?と思ったら 8
- 4-2. お手入れ 9



5. アフターサービス 10



- 製品の仕様 11
- メディアトリのご使用について 12
- メモ 13
- 保証規定 14
- 保証書 裏表紙



1. ご使用の前に

1-1. 安全に正しくお使い頂くために

この取扱説明書及び製品では、製品を正しくお使い頂き、あなたや他の人々への危害や財産への損害を未然に防止するために、色々な絵表示を用いています。その表示と意味は次のようになっています。

 警告	この表示を無視して、誤った取扱いをすると、人が死亡または重傷を負う可能性が想定される内容を示しています。
 注意	この表示を無視して、誤った取扱いをすると、人が傷害を負う可能性が想定される内容および物的損害のみの発生が想定される内容を示しています。

-   注意事項を示します。
図の中に具体的な禁止内容（左図の場合は分解禁止）が描かれています。
-  ● 記号は規制、要請事項を示します。
図の中に具体的な指示内容（左図の場合は電源プラグをコンセントから抜け）が描かれています。

 警告	
1. 乳幼児・お子様は、シュレッダーに近付けないでください。 けがや感電など、思わぬ事故の恐れがあります。 	6. ボタン電池等の電池類は投入細断しないでください。 火災の恐れがあります。 
2. 投入口や排出口には指や手を入れないでください。 機械の内部にはカッターがあり、ケガの原因となる事があります。 	7. 電源コードを傷つけたり加工等はしないでください。 また重いものをのせたり、無理に引っばったり、曲げたりすると電源コードを傷め、火災や感電の恐れがあります。 
3. 髪の毛ネクタイ、ネックレス、着衣のそで、プレスレッド、カードホルダーなどを投入口にたらしさないでください。 引き込まれてけがの原因になることがあります。    	8. 以下の場合はすぐに電源を切り、電源プラグをコンセントから抜いて、販売会社もしくは保守サービス会社に連絡ください。 ・発熱・発煙・異臭・など、異常な状態になった場合。 ・異物（金属片、水、液体など）が機械の内部に入った場合。 けがや感電・火災の恐れがあります。 
4. ご自分での分解・改造・修理はしないでください。 けがや感電などの原因となる恐れがあります。 	9. 濡れた手で、電源プラグを抜き差ししないでください。 感電の恐れがあります。 
5. 機械内部へオイルスプレーを使用しないでください。 可燃性のガスにより、引火・爆発を起こす恐れがあります。 	10. 必ずアース線を接地してください。 ・アース線は、必ず電源プラグをコンセントに差し込む前に接続してください。 ・アース線を外す場合は、必ず先に電源プラグをコンセントから抜いてください。 

⚠ 注意

1. 本体をぐらついた台の上や傾いたところなど、不安定な場所に置かないでください。 倒れるとけがの恐れがあります。	5. 機械をベンジンシンナー、みがき粉、タワシ等を使って清掃しないでください。 変形、変色、傷の原因になります。
2. 本体の上に物をのせたり、腰かけたり、乗ったりしないでください。 けがの恐れがあります。	6. 機械を移動させる場合は必ず電源プラグをコンセントから抜いて行ってください。 コードが傷付き、感電、火災の恐れがあります。
3. 湿気やほこりの多い場所に置かないでください。また、ストーブ等の発熱器に近い場所には設置しないでください。 感電や火災の原因となる事があります。	7. 作業が終了したときは電源を切ってください。また、長時間使用しないときは、電源プラグをコンセントから抜いてください。 火災の原因となる事があります。
4. 本体に直接水をかけないでください。(掃除の時など) 感電の原因となる事があります。	8. 電源プラグを抜くときは電源コードを引っ張らずに、必ず電源プラグを持っておこなってください。 コードの断線による火災の原因となる事があります。

1-2. 設置に関して

⚠ 注意

1. ストーブ等の発熱器に近い場所には設置しないでください。
2. 床が水平でない場所や、丈夫でない場所には設置しないでください。

側には物を置かず、壁と家具からは10cmほど離して設置してください。



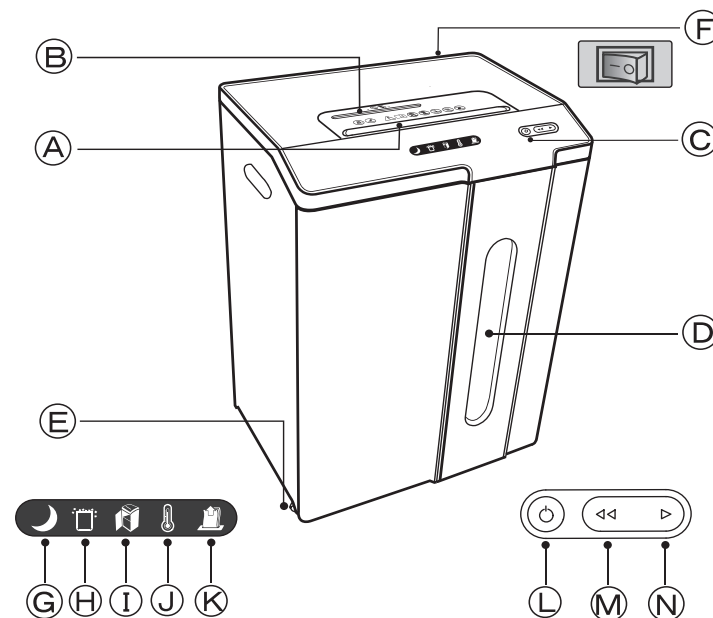

1-3各部の名称とその働き



名称	各部の働き
A) 細断紙投入口	細断したい紙はここから投入
B) CD/DVD/カード類投入口	細断したいCD/DVD/カード類はここから投入
C) スイッチ	電源のON/OFF、カッター正転・逆転する場合に使用
D) くず箱窓	くずの溜り具合確認のする為の窓
E) キャスター	機械本体下部にキャスター付
F) ブレーカースイッチ	主電源スイッチ
G) スタンバイ・スリープ・モード	スリープモードになるとオレンジに点灯
H) くず満杯ランプ	くず箱が満杯になると赤に点灯
I) とびらスイッチ	くず箱がしっかりセットされていないと赤に点灯
J) オーバーヒートランプ	モーターが加熱すると赤に点灯
K) 紙詰まりランプ	過投入等により紙詰まりが発生した際に赤に点灯
L) 電源スイッチ	電源のON/OFF、緊急停止させたいときに使用
M) 逆転スイッチ	カッターを逆転させたいときに長押し
N) 正転スイッチ	手でカッターを正転させたいときに長押し

2. ご使用方法

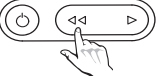
2-1. 細断方法

手 順	表 示
1. 電源プラグをコンセントにさしこむ。 「ブレーカースイッチ」を「-」側に押す。	—
2. 電源スイッチを押すとランプが「青」に点灯し、細断可能な状態になります。	 ※青になると細断可能です。
3. 細断する紙を投入口に合わせてまっすぐ投入してください。自動的に細断が始まります。紙が引き込まれ始めたら、すぐに手を放してください。	
4. 最大細断枚数を超えて紙を投入しますと、カッターが逆転し、紙を排出します。自動で逆転しない場合には、マニュアル操作にて投入口から紙を取り出し、枚数を減らしてから再投入してください。 ※一度に細断できる枚数（最大細断枚数）は紙質、湿度、電圧等によって異なります。連続して使用される時は定格細断枚数以下でご使用ください。	 ※赤く点灯し、カッターが停止します。  ※自動で逆転しない場合はこのマークを長押ししてください。
5. 途中で止めるときは、電源スイッチを押してください。カッターが停止します。	
6. ご使用後はブレーカースイッチを「切」側にし、電源プラグをコンセントから抜いてください。	
<p>⚠ 注意とお願い 紙とCD/DVD/カード類は同時に細断出来ませんのでご注意ください。</p>	

2-2. カッターを逆転させる

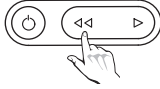
1. カッター停止中に右記のようにスイッチを長押しすると、カッターが逆転します。	
--	---

2-3. 細断くずを捨てる

1. 細断中にくずが満杯になりますと、  ランプが（赤色）に点灯します。 ・主電源スイッチを切って電源プラグをコンセントから抜きます。 ・くず箱を手前に引き出します。 ※細断くずがくず箱の外に落ちないようにくず箱を手で軽く前後に揺すって、くずをならしてください。 くずがこぼれないように、くず箱を静かに取り出してください。 ・細断くずを捨てます。 細断くずを捨て、もとの位置に戻してください。本体内に落ちた細断くずは取り除いてください。 ⚠ 注意とお願い くず箱をしっかりと入れないと安全装置が働き作動しません。 くず箱に細断くずを多く溜めすぎないでください。

2-4. 細断物について

この製品は、紙・CD/DVD/カード類の細断が可能です。
以下のものは細断能力を低下させる要因となるため細断しないでください。

- ・クリップ（MSR-25CMは細断可）
 - ・カーボン紙
 - ・化学紙
 - ・ダンボール
 - ・湿った紙
 - ・粘着物のついた紙（粘着シール、ノリまたは粘着テープ付封筒、宅急便の送り状等）
 - ・OHP等の各種フィルム類
 - ・ビニール袋、ポリ袋
 - ・ゴム、皮革、布類
 - ・データメディア（FD・MO等）
- ⚠ 粘着物を細断しますとカッターに巻きつき、故障の原因となりますので入れないでください。**

3. 安全機能

3-1. 安全装置について

MS₃シュレッダーは、安全の為に電氣的に制御された安全機能を採用しております。

<p>1. オートカット</p> <p>長時間の過負荷運転や、モーターロック等により、モーターの加熱防止装置が働き、モーターの損傷を防止します。</p> <p>オートカットにより動かなくなった時は、主電源スイッチを「切」にし、モーターが冷えるまでお待ちになってからご使用ください。</p>
<p>2. とびらスイッチ</p> <p>くず箱が本体にしっかりセットされていない場合、運転しません。とびらを開けると自動的に運転を停止します。</p>
<p>3. オーバーフローストップ</p> <p>くず箱が満杯になると、自動的に運転を停止します。</p>
<p>4. オートスタート</p> <p>紙を投入すると、自動的にカッターが回転します。</p>
<p>5. ブレーカ</p> <p>モーターを保護するため、過電流が続くと自動的に電源が切れます。</p>
<p>6. オートストップ</p> <p>投入した紙が見えなくなってから、約10秒後に自動的に運転を停止します。</p>

4. こんなときには

4-1. 故障かな？と思ったら

症 状	ここをチェックしてください	参 照 ページ
1. 投入口に細断物を入れてもカッターが回らない	■元電源が切れていませんか？	5
	■電源プラグがコンセントから抜けていませんか？	5
	■主電源スイッチが「切」になっていませんか？	5
	■  マークが「青」になっていますか？	5
	■「オーバーヒート」状態になっていませんか？	5
	■紙詰まりしていませんか？	5
	■くずが満杯になっていませんか？	6
2. カッターが止まらない	■くず箱がしっかり入っていますか？	6
	■投入口に細断物がひっかかっていますか？ →逆転スイッチを長押しして投入口にある細断物を取り除いてください。	6

4-2. お手入れ

1. お手入れの前には必ず電源プラグを抜いてください。
2. お手入れは外観の汚れを取るだけにとどめてください。
機械内部にはカッター、歯車などがあり危険です。
3. 外部の清掃はやわらかい布でからぶきしてください。
汚れがひどいときは中性洗剤をひたした布をよくしぼってふき、
その後、やわらかい布でからぶきしてください。

警告

1. ご自分で解体、修理されることは危険ですので、絶対にお避けください。



2. 引火や爆発を起こすおそれがあります。カッターへオイル、スプレーを使用しないでください。



注意

1. お手入れのときは、必ず電源プラグを抜いてください。
感電の原因となることがあります。



2. 機械へ直接水をかけて清掃することは、絶対にお避けください。



3. ケースをベンジン、シンナー、みがき粉、タワシなどを使って清掃することはお避けください。変形、変色キズの原因になります。



5. アフターサービス

1. 保証書

保証書は「お買上げ日」と「販売店名」の記入をお確かめのうえ、販売店からお受け取りください。
保証書をよくお読みになり大切に保管してください。

2. 保証期間

お買上げ日から1年間です。

3. 修理を依頼されるとき

取扱説明書の内容をお確かめいただき直らないときは電源プラグを抜いてからお買上げの販売店またはMSサービスセンターに修理をご相談ください。

《保証期間中の修理》

保証書の規定により無料修理します。
商品に保証書を添えてお買上げの販売店またはMSサービスセンターまでお申し出ください。

《保証期間がすぎている修理》

修理により使用できる製品は、お客様のご要望により有料修理させていただきます。
お買上げの販売店またはMSサービスセンターにご相談ください。

4. アフターサービスについてご不明の場合

当社、MSサービスセンターにお問合せください。

MSサービスセンター

電話 0120-126-326

製品の仕様

商品名・型式	MSR-25CM	MSR-17MCM
投入幅	230mm	
細断方式	ワンカットクロス	
細断寸法	約4×40mm	約2×10mm
最大細断枚数A4 PPC紙 (50Hz/60Hz)	約25 / 25枚	約17 / 17枚
定格細断枚数A4 PPC紙 (50Hz/60Hz)	約12 / 12枚	約8 / 8枚
細断速度 (50Hz/60Hz)	約 2.4 / 2.7 (m/min)	約2.6 / 3.0 (m/min)
定格消費電力 (50Hz/60Hz)	約 590 / 730 (W)	約 720 / 850 (W)
定格時間	30分	
使用電源	AC100V 50/60Hz	
定格電流 (50Hz/60Hz)	5.7 / 6.5A	7.9 / 8.7A
待機消費電力	約0.8W	
大きさ W×D×H	430×320×640mm	
質量	約26.2kg	約29.5kg
細断可能物	PPC紙等の紙 (ノリのついた紙、カーボン紙、湿った紙、ダンボール、化学紙は細断しないでください。) CD/DVD/カード類 ※MSR-17MCMはクリップ細断できませんのでご注意ください。	
その他	CD/DVD/カード類の細断寸法は約10.6mm ストレートカットですが、材質等により異なる場合があります。	

*最大細断枚数は、電圧、紙質、湿度等にて変動します。

*デザイン・仕様につきましては改良のため予告なく変更することがあります。

※メディアトレイのご使用について

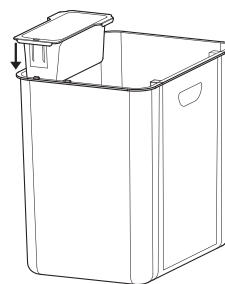

CD/DVD/カード類を細断するときは、専用トレイをご使用ください。

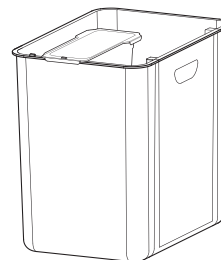

CD/DVD/カード類を細断するときは、左図のようにトレイを正面左側の真ん中にセットしてください。

※トレイが満杯になってもくず満杯ランプは作動しませんのでご注意ください。

細断されたCD/DVD/カード類の切れ口は、鋭利になっています。
取扱いには十分ご注意ください。

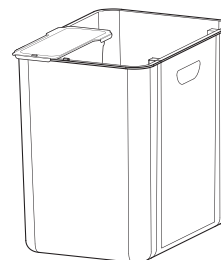

紙を細断するときは、左図のようにトレイを正面より左側にセットしてください。

保証規定

- 保証期間中、取扱説明書及び本体貼付ラベル等の注意書きに従った正常な使用状態において、万一故障が生じた場合は、無料修理を致します。
- 次のような場合には、保証期間内でも無料修理の対象とはなりません。
(ただし、有料にて修理・仲介を受け付けることがあります。)
 - 本書の提示がない場合。
 - 本書に、保証期間、使用者名の記載がない場合、あるいは字句を書き替えられた場合。
 - お取扱の不注意又は不当な修理改造による故障および損傷。
 - カッターの摩耗に伴う研磨代金。
 - 取扱説明書記載の細断可能物以外の細断にお使いになった場合の故障および損傷。
 - 直接であると間接であるとを問わず、次に掲げる事由によって生じた故障および損傷。
 - ①戦争、外国の武力行使、革命、政権略奪、内乱、武装反乱その他これらに類似の事変または暴動（群集または多数の者の集団行動によって、全国または一部の地区において著しく平穏が害され、治安維持上重大な事態と認められる状態をいいます。）
 - ②地震もしくは噴火またはこれらによる津波。
 - ③本製品の自然の消耗・摩滅・さび・かび・むれ・腐敗・変質・変色その他類似の事由。
 - ④使用者の本製品の不適切な使用または不適切な維持・管理。
 - ⑤核燃料物質によって汚染された物（原子核分裂生物を含みます。）の放射能、爆発性その他の有害な特性またはこれら特性による事故。
 - ⑥火災、落雷、破裂、爆発、または外部からの物体の落下、飛来、衝突もしくは倒壊等の偶然かつ外来の事由。
 - ⑦地盤変動または地盤沈下。
 - ⑧本製品以外の財物の故障。
 - 本製品の代替品に故障および損傷が生じた場合。
 - 本製品の引渡し時に自動的に交付される本保証書以外の他の保証書において修理の対象となる故障および損傷。
- 次の損害は本保証の対象となりません。
 - (1) 本製品の故障に起因して生じた身体障害（傷害に起因する死亡を含みません。）または本製品以外の財物の滅失、き損もしくは汚質によって生じた損害。
- 本書は日本国内においてのみ有効です。
- 保証期間開始後本製品を譲渡する場合には、あらかじめ当社にその旨を文書にて通知してください。
- 故障および損傷の認定等について当社と使用者の間で見解の違いが生じた場合には、当社を通じて中立的な第三者の意見を求めることがあります。
- 機械交換がされた場合における保証期間については、交換された機械であっても最初に購入された日より起算するものとします。